

BAMBOO Lampadaire

Designer: Gemma Bernal

25-4035-CT-93 V0



Finition
rouille peint
Opale

Matière
Acier
Bois
PMMA



CARACTÉRISTIQUES TECHNIQUES

Source lumineuse

Source lumineuse: LED HONGLITRONIC
Puissance (W): 22W
Température de couleur: Blanc chaud -
3 000 K
CRI: 80
Lumens nominaux: 1870
Nbr de LED: 330
Bin / Grup: W4 o W5
Risque photobiologique: RG0

ÉQUIPEMENT

Marque: SELF
Équipement compris: Oui, électronique
Tension / Fréquence:
100-240VAC/50-60Hz

Luminaire

Garantie: 2 Ans

Logistique

Efficacité énergétique: LED A++
Code EAN: 8435381433345
Poids net (kg): 9.720
Poids en kg (emballé): 15.672
Boîte: 550 x 550 x 1260
Masterbox: 1

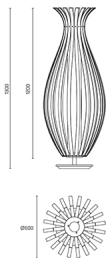

La finition de la photographie peut ne pas coïncider avec celle de la référence. Pour identifier la finition réelle, voir la description de cette dernière.

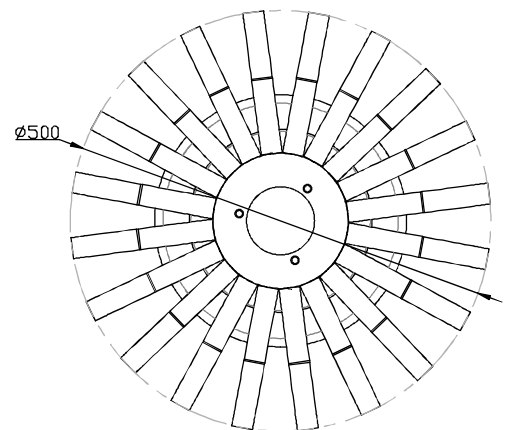
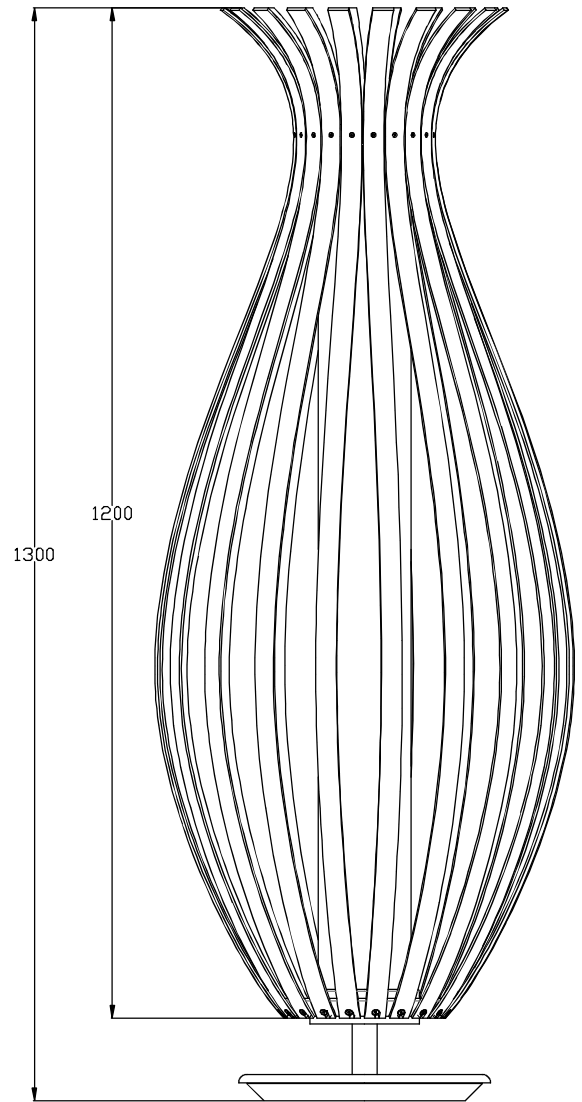
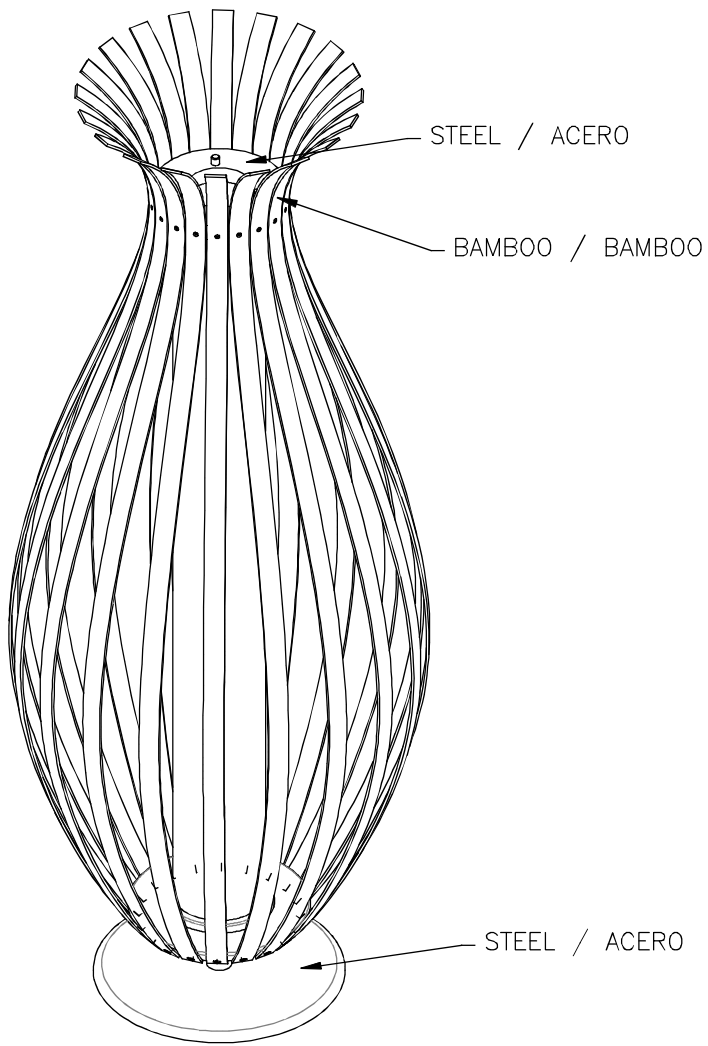

1

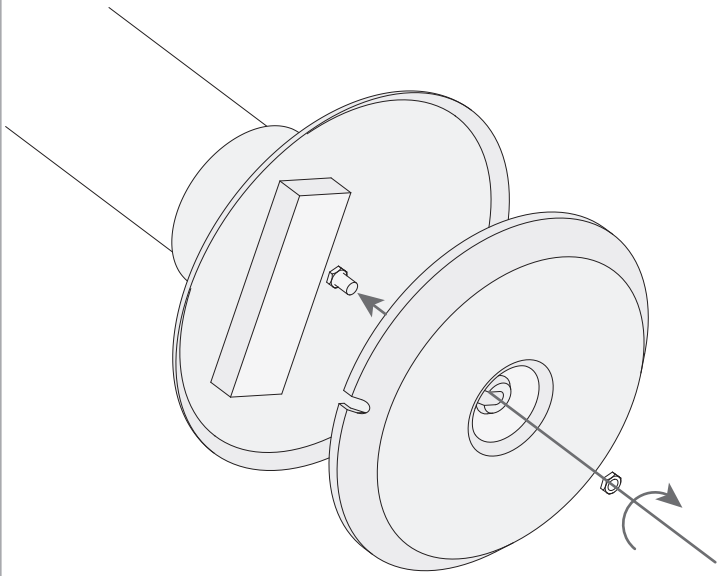

2

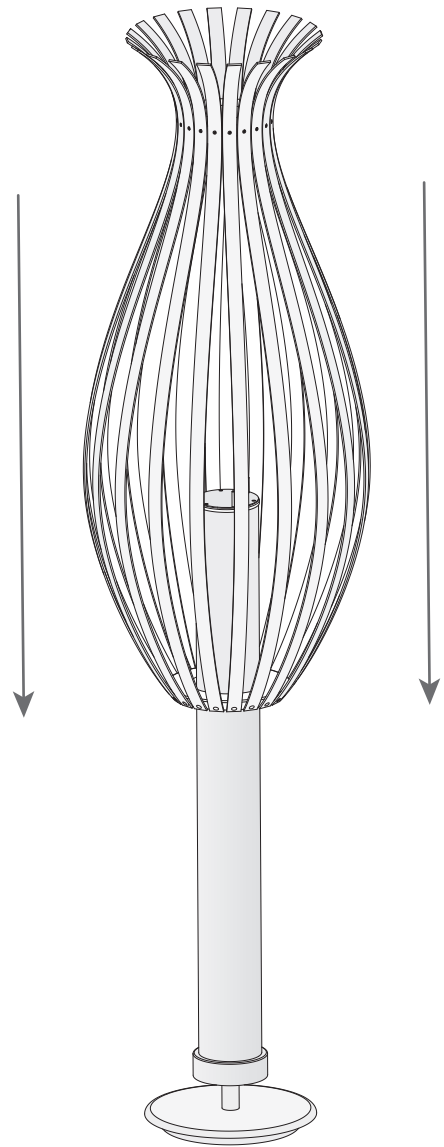

3

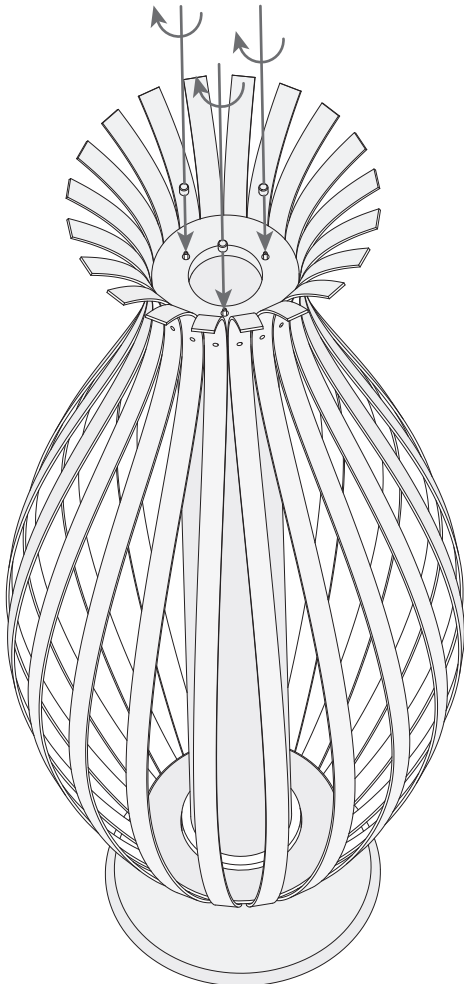

4

